

СССР  
МИНИСТЕРСТВО АВТОМОБИЛЬНОЙ ПРОМЫШЛЕННОСТИ

ЛЬВОВСКИЙ ВЕЛОСИПЕДНЫЙ ЗАВОД

# ЖЕНСКИЙ ДОРОЖНЫЙ ВЕЛОСИПЕД

## В-25

КРАТКАЯ ИНСТРУКЦИЯ ПО УХОДУ И ЭКСПЛУАТАЦИИ

ЛЬВОВ

1958 г.

## ОГЛАВЛЕНИЕ

	Стр.
1. Техническая характеристика . . . . .	6
2. Устройство и регулировка . . . . .	7
3. Уход за велосипедом . . . . .	23
4. Смазка . . . . .	25
5. Гарантия и порядок предъявления рекламации . . . . .	25
6. Принадлежности . . . . .	27
7. Краткая спецификация . . . . .	28



## II. ТЕХНИЧЕСКАЯ ХАРАКТЕРИСТИКА



1. Рама: трубчатая, неразъемная
2. Размер шин: 622×40 (28×1<sup>3</sup>/<sub>4</sub>).
3. Втулка задн. колеса типа «Торпедо».
4. Руль: поворотный, в выносе
5. Седло: женское, мягкое.

### ВНИМАНИЮ ПОТРЕБИТЕЛЕЙ!

Перед выездом на новом велосипеде каждый потребитель должен подробно ознакомиться с настоящей инструкцией и лично убедиться в том, что заводская регулировка не нарушена, при транспортировке приобретенного велосипеда.

Для этого необходимо:

1. Проверить надежность затяжки всех резьбовых соединений;
2. Проверить свободное вращение колес, ходы каретного механизма и плавность работы привальной цепи;
3. Произвести смазку трущихся частей велосипеда.
4. Проверить давление в шинах.
5. Установить седло по высоте и выносу, по своему росту;
6. Проверить установку генератора и фары.

6. Число зубьев: ведущ. зубчат. — 45
7. Число зубьев: ведомой зубч. — 19
8. Приводная цепь: втулочно-роликовая, разм. 12,7×3,4
9. Ручн. тормоз: стремяночного типа
10. Вес без принадлежностей 15,5 кг.

## II. УСТРОЙСТВО И РЕГУЛИРОВКА

### Рулевая колонка

Стержень передней вилки (1), опираясь на два подшипника, проходит внутри головной трубы рамы и образует шарнир рулевой колонки. Фиг. 1.

В головную трубу рамы с обеих сторон запрессованы чашки подшипников (2).

На шейку коронки ставится специальная шайба и запрессовывается конус (3) нижнего подшипника. Конус (4) верхнего подшипника навинчивается на верхний конец стержня до устранения продольного перемещения вилки, контрится шайбой с усом (5) и контргайкой (6).

Подшипники с ержня вилки могут быть отрегулированы с небольшим натягом; наличие зазора недопустимо. Езда на велосипеде с осевой качкой передней вилки в головной трубе рамы совершенно недопустима.

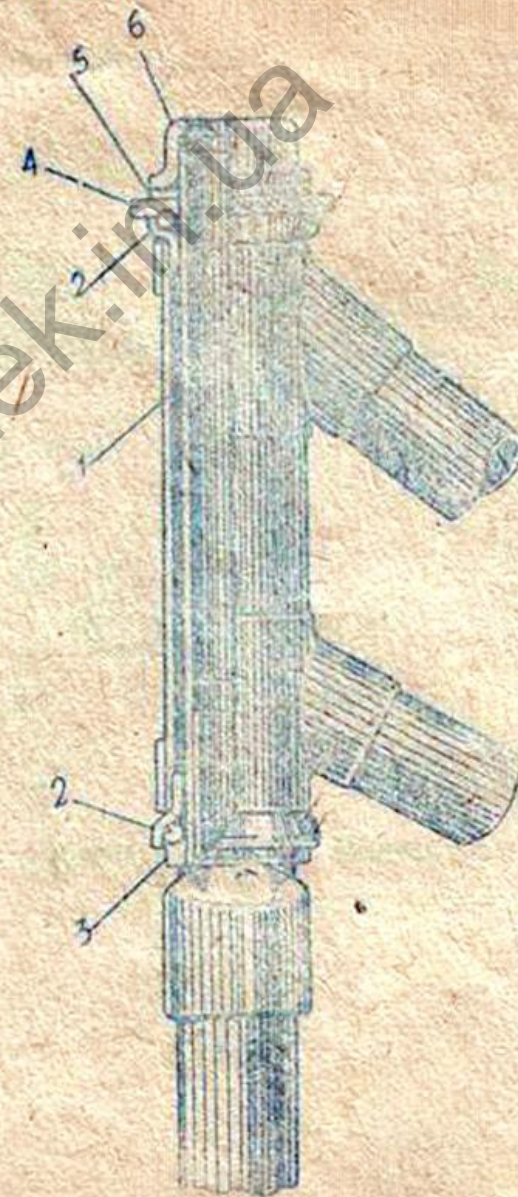

Фиг. 1.

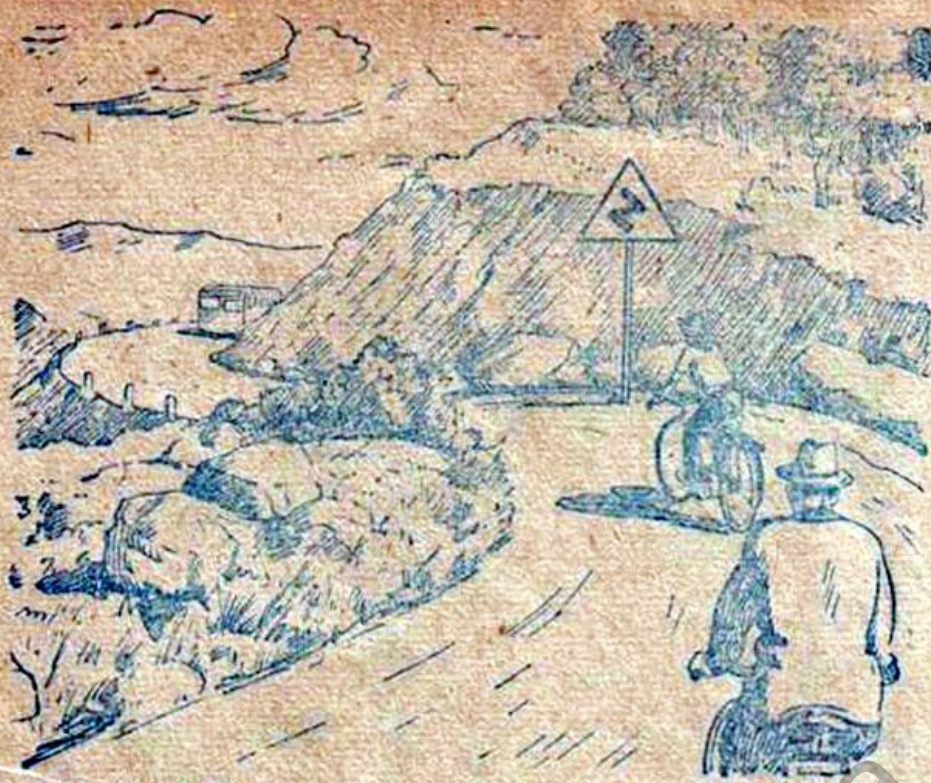

### КРУТОЙ ПСВОРОТ

Знак предупреждающий о крутых поворотах  
дороги и опасности движения.

### Руль

Поворотный руль, которым снабжен велосипед В-25,  
может быть установлен по желанию велосипедиста  
в нужном положении по высоте, наклону ручек рулевой  
трубы и направлению изгиба (вверх или вниз).  
Закрепление трубы руля (1) и стержня (2) в выносе

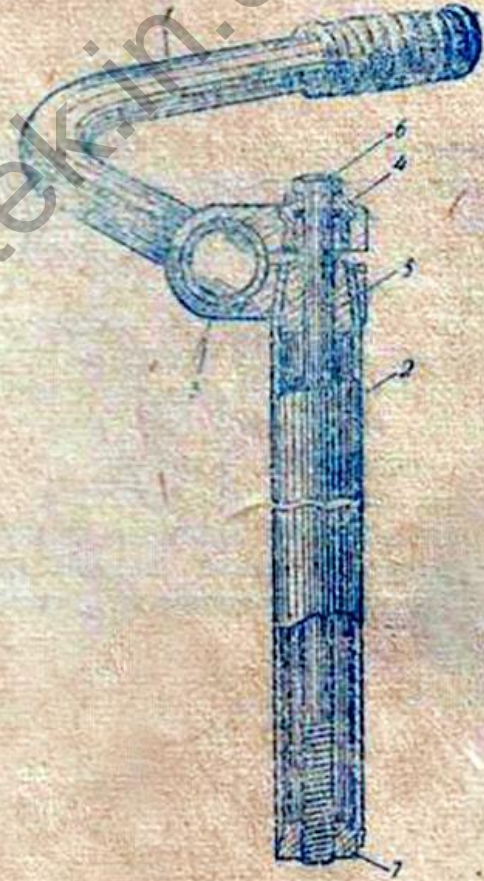

Фиг. 2.

(3) происходит одновременно, путем затяжки гайки (4) конуса (5).

Между трубой руля и выносом помещаются вкладыши, позволяющие легко вставлять и вынимать трубу из выноса.

Собранный руль закрепляется на нужной высоте в стержне передней вилки болтом (6) и распорным конусом (7), что показано на фиг. 2.

Чтобы снять руль или изменить его установку по высоте, нужно отвернуть на два-три оборота затяжной болт и ударить его сверху молотком, пользуясь при этом деревянной или толстой картонной прокладкой.

Когда распорный конус выйдет из стержня и болт будет свободно от руки перемещаться, следует зажать переднее колесо между ног и, поворачивая руль из стороны в сторону, опускать или поднимать его до нужной высоты.

Поднимать высоко руль не рекомендуется, так как при этом уменьшается прочность его крепления. Стержень руля в трубу вилки должен входить не менее 50 мм.

### Втулка переднего колеса

Корпус втулки (8) и (9) вращается на двух шариковых подшипниках (5) вокруг оси (7), укрепляемой к перьям передней вилки, фиг. 3.

К корпусу втулки при помощи 32 спиц крепится переднее колесо.

Для того, чтобы правильно отрегулировать затяжку подшипников передней втулки, необходимо отвернуть гайку колеса (1) и контргайку конуса (2) с одной стороны, после этого, завинчивая или отвинчивая конус, проверять легкость вращения колеса.

Слегка отвернув конус (6) назад, затянуть контргайку (2), придерживая другим ключом конус 1, и вновь проверить колесо на боковую качку по ободу.

Когда подшипники колес перетянуты, ход велосипеда становится тяжелым, а подшипники быстро выходят из строя.

Если при вращении колеса будет чувствоваться неравномерное перекачивание шариков или происходить заедание, необходимо разобрать втулку и проверить состояние ее деталей. Поврежденные детали сменить.

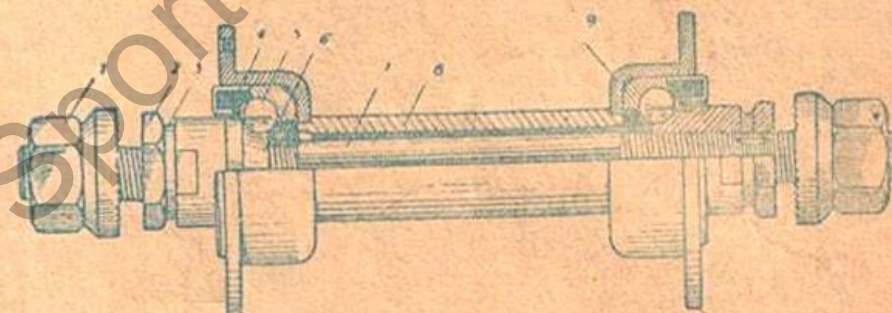

Фиг. 3

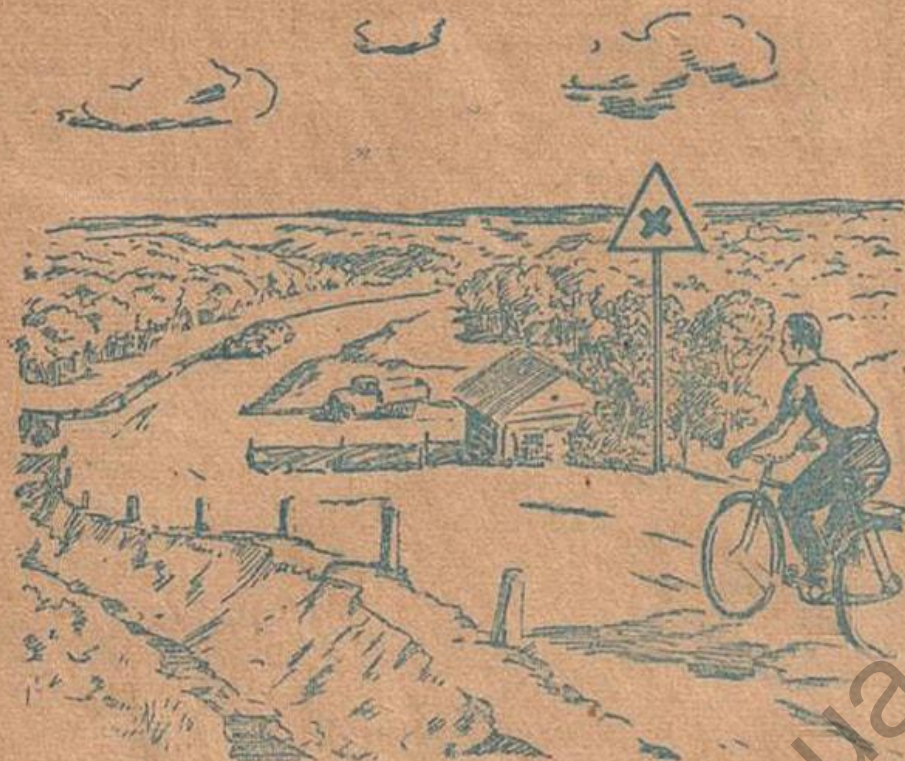

## ПЕРЕКРЕСТОК

Знак предупреждающий о находящемся впереди перекрестке дорог.

## Втулка заднего колеса

При помощи втулки заднего колеса осуществляются следующие циклы работы велосипеда: привод заднего колеса, свободное качение и его торможение.

В корпус (1) фиг. 4 в сборе с левым подшипником (2), пылеуловителем и масленкой помещен механизм втулки.

На ось (4) с правой стороны навинчен до упора и туго затянут правый конус (5), на который через подшипник (6) опирается ведущий конус (7), являющийся в сборе с другими деталями подбороочным узлом втулки.

В него входит ведущий конус (7), подшипник (6) рабочего хода, пылеуловитель (8), защищающий подшипник рабочего хода, зубчатка (9), контргайка зубчатки (10), подшипник (2) свободного хода, пылеуловитель (11), защищающий подшипник свободного хода и детали муфты свободного хода — ролики (12), расположенные в специальных выемках конуса и опирающаяся на эти ролики чашка (13), имеющая на торце два косых выступа.

Когда ведущий узел вращается по часовой стрелке (если смотреть со стороны зубчатки), спиральные выемки в конусе разжимают ролики и тем самым, заклинив корпус втулки, заставляют его вращаться вместе с зубчаткой, чем осуществляется рабочий ход.

При остановке ведущего конуса, корпус втулки своим кодом вращения скатывает ролики в обратную сторону, к более глубокому месту выемок, в результате чего, связь между ведущим конусом и корпусом втулки прекращается и последний получает возможность свободно вращаться в прежнем направлении, не задерживая хода велосипеда.

При торможении, когда велосипедист нажимает на педаль в обратном движению направлении, ведущий ко-



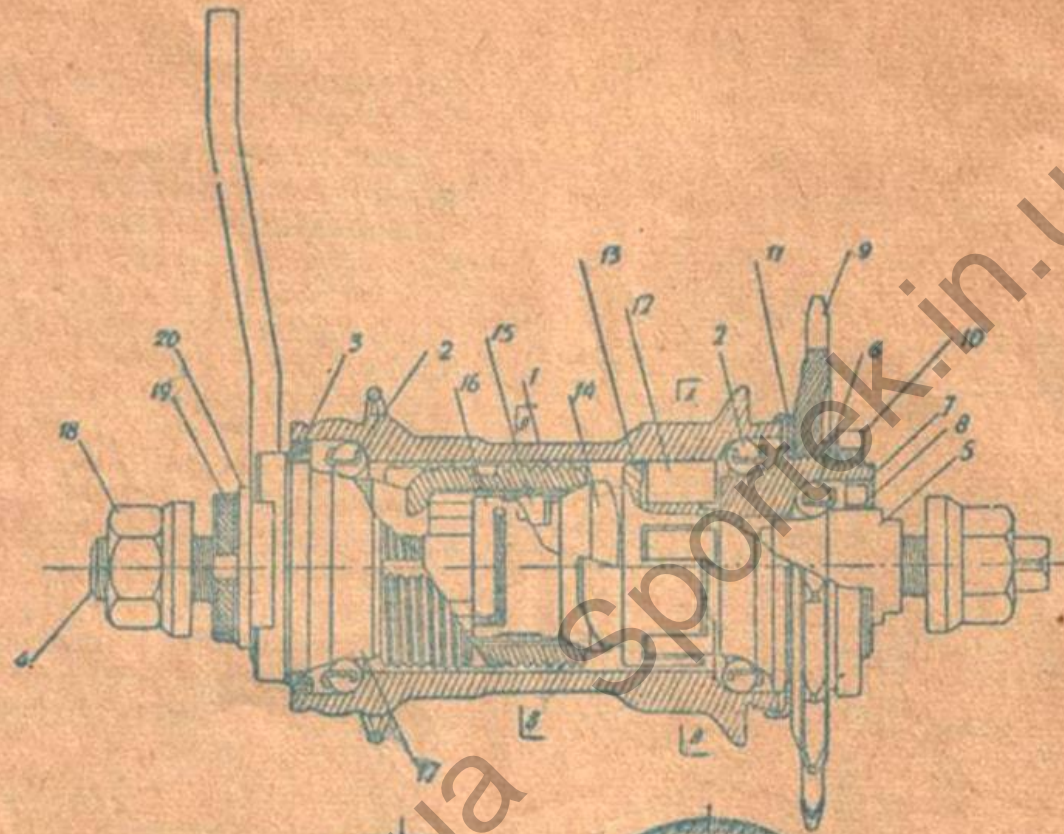

СЕРИЯ B-B

СЕРИЯ A-A

Дет. 4

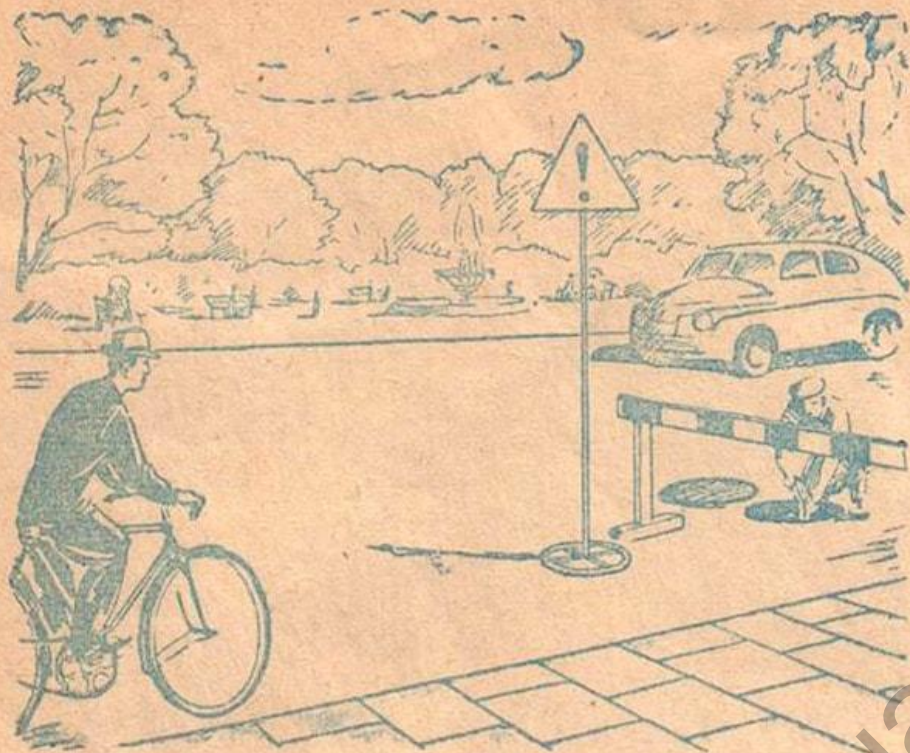

## РАЗНЫЕ СПАСНОСТИ

Знак предупреждает об опасности для движения по дороге.

нус, поворачиваясь в обратную сторону, увлекает за собой тормозной конус (14) и перемещает его влево.

Вследствии этого движения ролики тормозного конуса (15) выступают из окон сепаратора (16) и заходят в продольные канавки тормозной втулки. Тормозная втулка расширяется на конусах (17), (14) и осуществляет торможение заднего колеса.

Эффективность торможения зависит от усилия нажатия велосипедиста на педаль.

При необходимости разобрать втулку заднего колеса, необходимо снять колесо, отвернуть с левой стороны гайку колеса (18) и круглую контргайку (19), снять шайбу с усом (20) и тормозной рычаг, затем отвернуть левый конус, удерживая ось за квадрат ее правого конца. Вынуть из корпуса ведущий конус, тормозной конус и тормозную втулку.

Сборку втулки производить в обратном порядке.

При разборке ведущего конуса следует помнить, что контргайка зубчатки (10) имеет левую резьбу, а зубчатка (9) — правую.

Регулировка подшипников путем наворачивания на ось или свертывание с нее правого конуса категорически запрещается.

Подшипники втулок заднего и переднего колес нужно считать тогда правильно отрегулированными, когда колеса легко вращаются и имеют боковую качку на ободу не более 0,5 мм. Перетяжка подшипников не допускается.

В случае нарушения регулировки подшипников втулки заднего колеса нужно отпустить гайки колеса и ослабить контргайку, после чего поворотом оси за квадрат пронаводить регулировку.

Если задняя втулка пробуксовывает при рабочем ходе, нужно проверить нет ли больших износов в корпусе и в выемках ведущего конуса под роликами. Изношенные детали заменить новыми.

При буксовании втулки, при торможении нужно проверить износы корпуса и рифленой поверхности тормозной втулки. Изношенные детали также заменить.

### Каретка

Кареткой у велосипедов называется часть привода — механизма, передающего усилия, расположенного в нижнем узле рамы. В него входят: вал, ведущая зубчатка и шатуны, фиг. 5.

Вал (1) каретки вращается на двух шариковых подшипниках (2), наружные чашки которых ввертываются в специальную втулку рамы, причем правая чашка подшипника (3) имеет левую, а левая (4) правую резьбу.

Правая чашка заворачивается до упора и наглухо затягивается. При помощи левой чашки осуществляется регулировка подшипников каретки и ее положение фиксируется контргайкой (5). После затяжки контргайки вновь следует проверить легкость вращения вала и отсутствие бокового зазора в подшипниках, так как неаккуратная затяжка контргайки может изменить произведенную регулировку. Шатуны — (6) и (7) крепятся к валу каретки при помощи затяжных клиньев (8), поэтому, в целях сохранения подшипников, забивать и выбивать клинья следует исключительно на устойчивом, деревянном упоре и с прокладками, предохраняющими хромированные детали от повреждения.

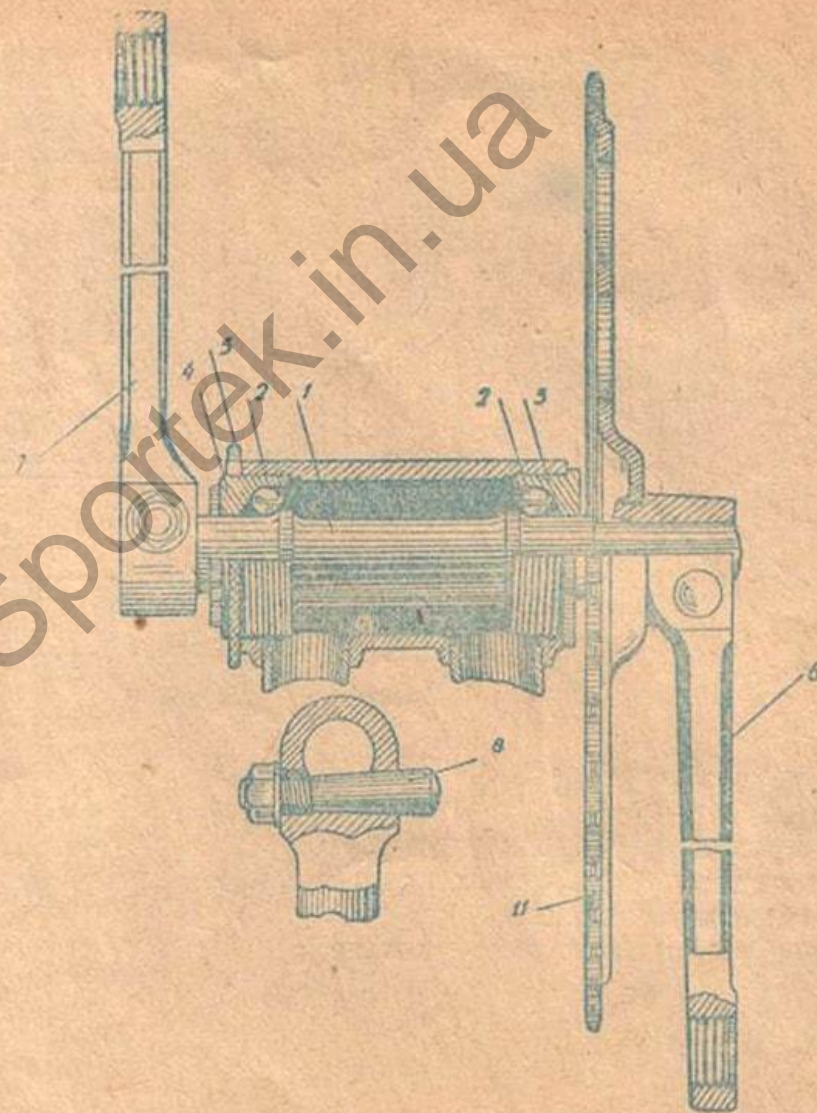

Фиг. 5

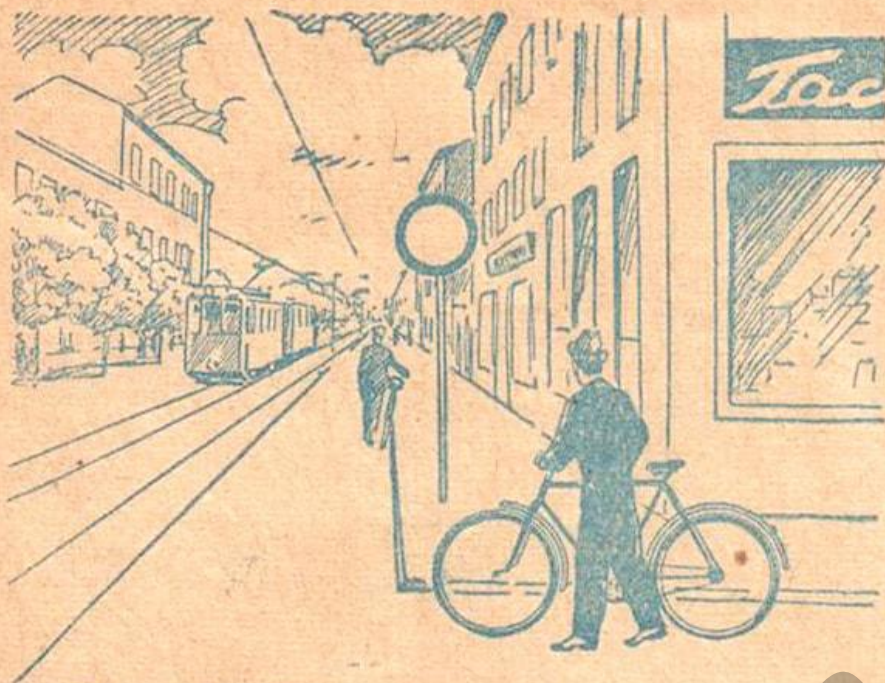

### ПРОЕЗД ЗАПРЕЩЕН

Знак запрещающий проезд транспорта, за исключением маршрутных средств общественного использования. (Троллейбус, трамвай, автобус и др.).

### Педали

Педали в сборе (фиг. 6) собираются с шатунами при помощи резьбового соединения. Наличие правой и левой резьбы предохраняет педали от самоотвинчивания при эксплуатации.

Корпус педали выполнен отливкой, с креплением к нему резиновых колодок.

Для повышения прочности оси педалей имеют усиленную резьбу (М14×1,25) и более надежную ее посадку в шатунах.

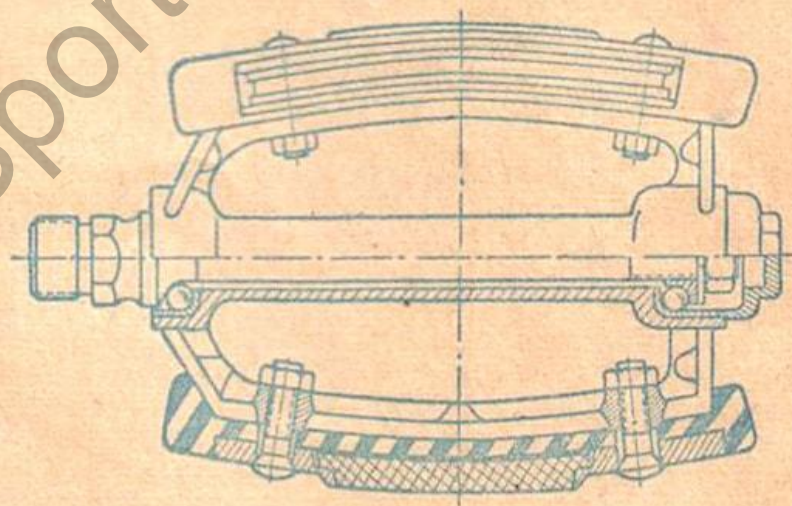

Фиг. 6

Регулировка подшипников деталей производится как обычно путем выборки появившегося зазора в соединении.

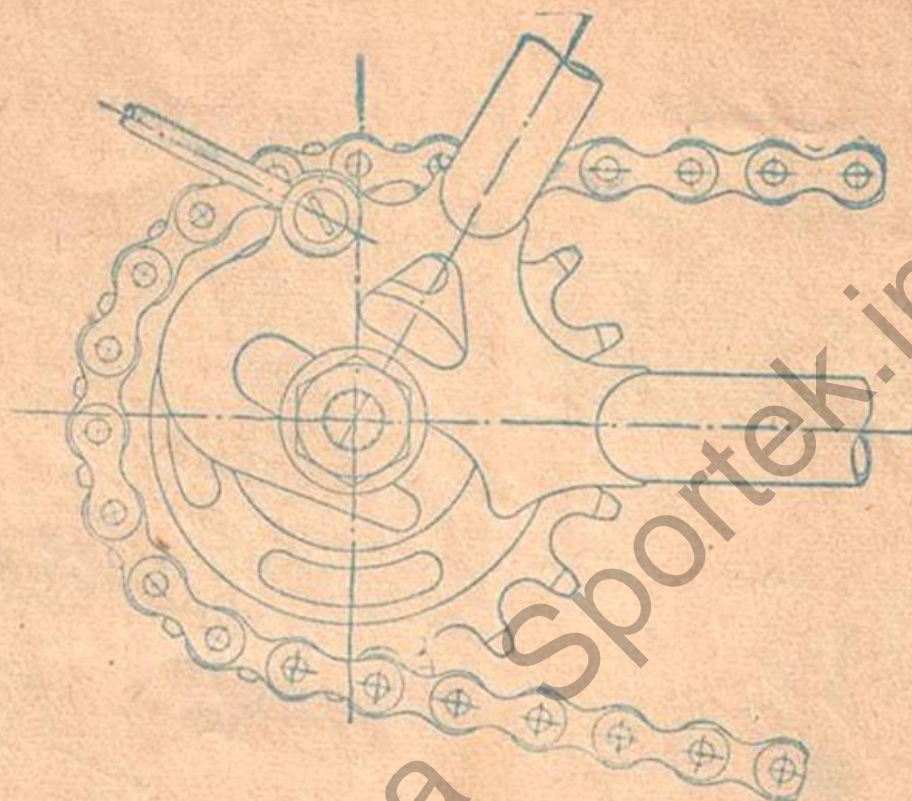

### Приводная цепь

Втулочно-роликовая цепь велосипеда В-25 (фиг. 7) имеет 112 звеньев, из которых одно звено является разъемным.

В разъемном звене снаружи стоит разрезная, пружинная пластинка-замок.

Замок снимается концом отвертки, который вставляют в его прорезь. После снятия замка цепь легко разъединяется.

Цепь велосипеда должна быть натянута так, чтобы прогиб ее от собственного веса верхней ветви, при натянутой нижней ветви, был равен 10—15 мм.

Величина прогиба измеряется от линейки, положенной ребром на цепь, до ролика цепи в середине ветви.

Туго натянутая цепь увеличивает сопротивление, делает ход велосипеда тяжелым и вызывает повышенные износы, а слабо натянутая цепь соскакивает и может быть причиной аварии.

Внимательно следите за натяжкой приводной цепи!

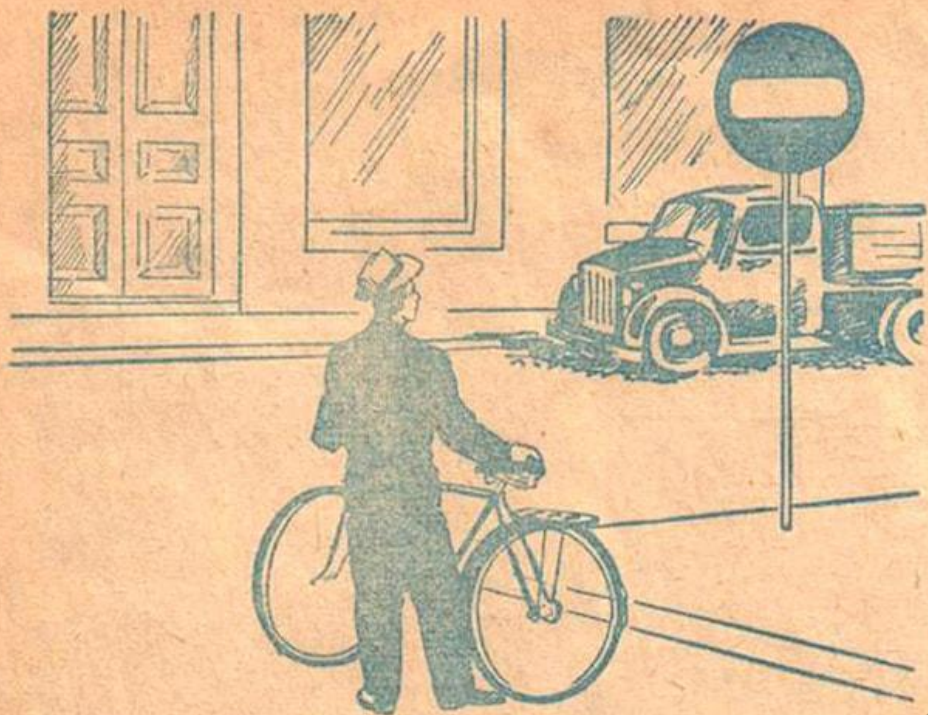

### ВЪЕЗД ЗАПРЕЩЕН

Со стороны знака въезд запрещен. Зона действия знака — один квартал (до перекрестка).

### Седло

На велосипеде В-25 устанавливается мягкое, женское седло, имеющее покрывку из двухслойной кожи (фиг. 8).

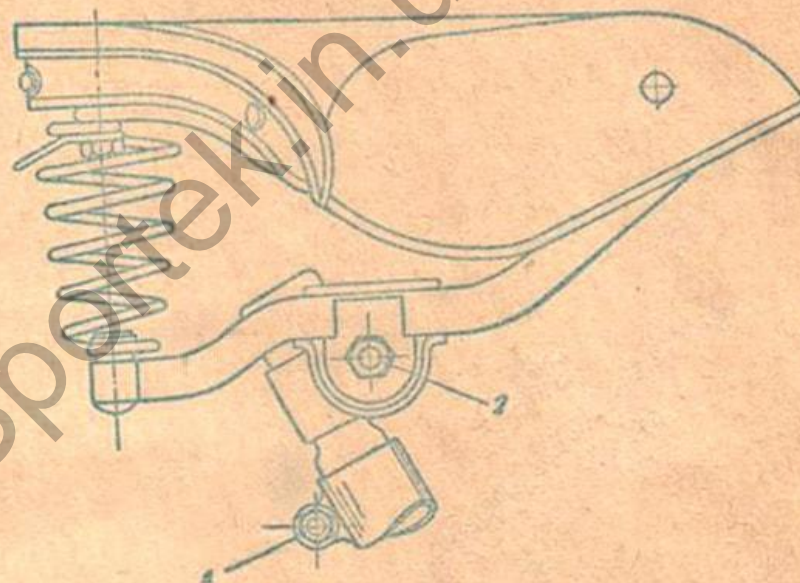

Фиг. 8.

Мягкость седла достигается установкой продольных и двух амортизационных спиральных пружин.

Удобная посадка на велосипеде достигается установкой седла как по высоте, так и по наклону, что производится каждым велосипедистом по своему росту.

Перед регулировкой следует ослабить подседельный болт (1) и гайки (2) с обеих сторон седла.

Выбрав нужное положение седла, все крепления последнего должны быть туго и надежно затянуты.

## Колеса

На велосипеде В-25 колеса имеют ободы (1) со специальным профильным сечением. Ободы к втулкам колес крепятся металлическими спицами (2), натягиваемыми латунными ниппелями (3). фиг. 9.

В переднем колесе имеются 32, в заднем 36 спиц; длина их разная.

Расположены спицы в строго определенном порядке: каждая наружная спица пересекает три внутренние спицы и наоборот.

Резьба на спицах — правая. Все спицы должны быть равномерно натянуты.

При наличии бокового биения обода колеса, с него подлежит снять шину и устранить возникший дефект.

В месте положительного биения спицу следует ослабить, а противоположную ей подтянуть.

После нескольких таких регулировок биение будет уничтожено. Допустимым боковым биением считается 0,5 мм. При радиальном биении обода устранение дефекта производится несколько иначе и лучше всего эту операцию производить на раме велосипеда, фиг. 10.

Вращая колесо, устанавливается место верхнего биения и, поворачивая его дальше от этого места на полоборота, ослабляется несколько спиц, затем, возвращаясь к отмеченному месту биения, натягивается такое же количество спиц.

В зависимости от величины биения зависит количество таких манипуляций, пока биение колеса не станет нормальным — равным 1 мм.

После произведенной натяжки спиц, выступающие из ниппеля их концы должны быть спилены, т. к. во время езды они могут проколоть камеру.

Если обод колеса при ударе получил деформацию,

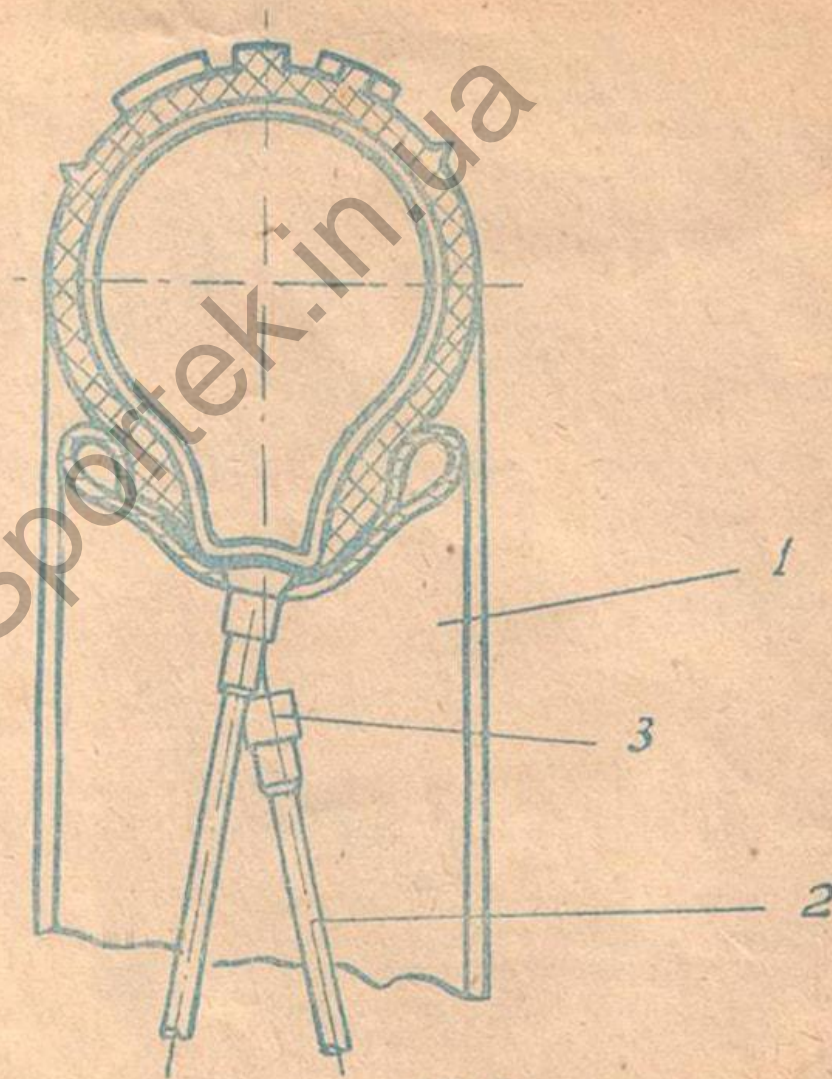

Фиг. 9

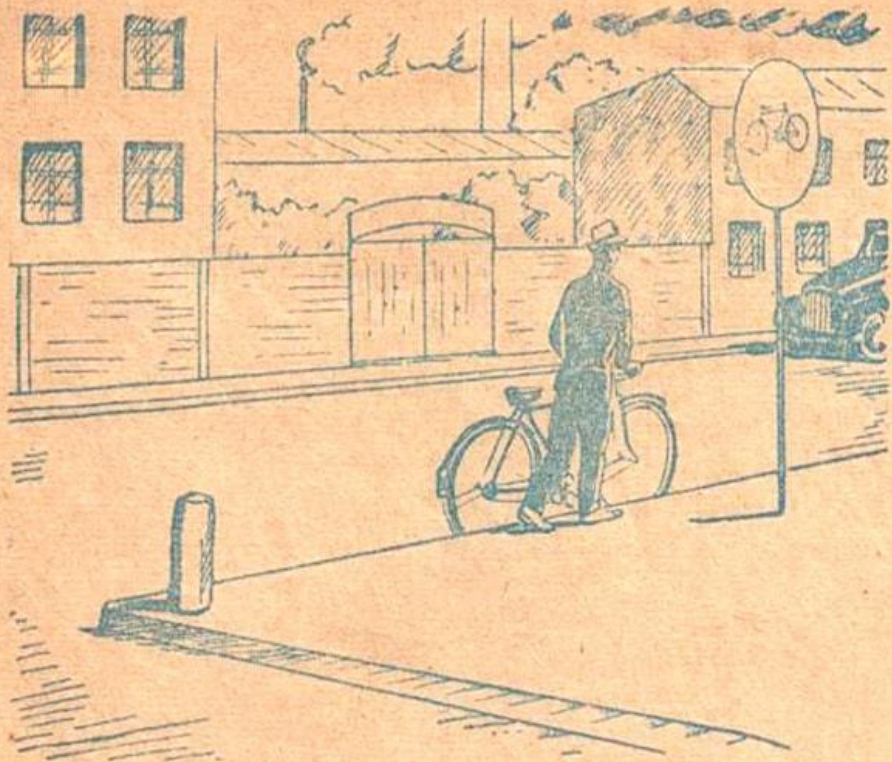

### ПРОЕЗД НА ВЕЛОСИПЕДЕ ЗАПРЕЩЕН!

Знак запрещающий проезд на велосипеде.  
Дальнейшее движение возможно только  
ведя велосипед по краю проезжей части  
дороги.

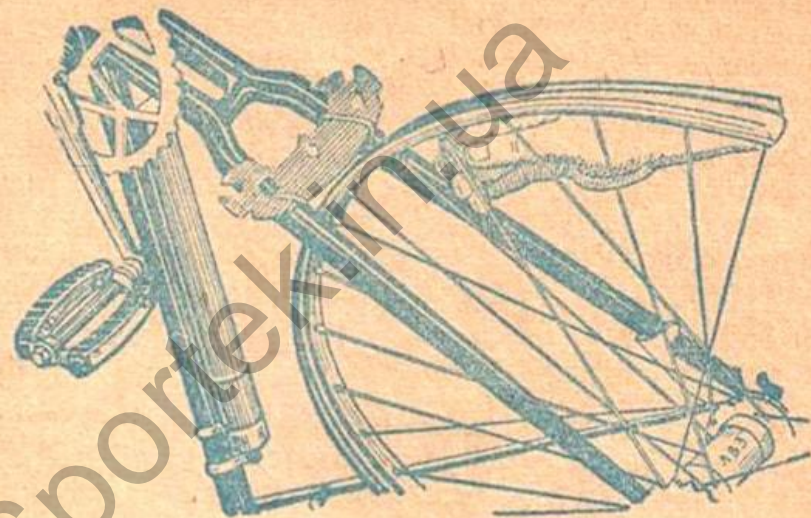

Фиг. 10

то для исправления такого дефекта следует обращаться в мастерскую, т. к. попытка выправить его при помощи натяжки спиц приведет лишь к обрыву последних и резьбы на них.

Колеса велосипеда должны быть установлены так, чтобы расстояние от бортов обода до перьев вилки было примерно одинаково.

Установку заднего колеса, связанной с регулировкой натяжения цепи, нужно производить следующим образом:

1. Вставить колесо в пазы наконечников и натянуть цепь с тем, чтобы обод прижался к правому перу цепной вилки и затянуть гайку с левой стороны.



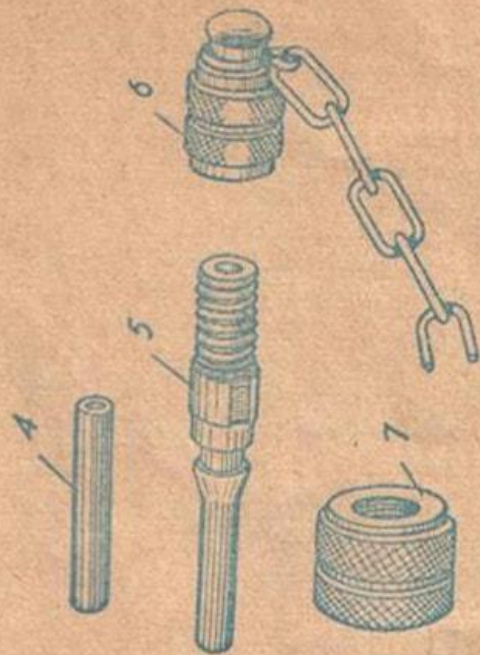

Фиг. 11

2. Отвести обод колеса к центру вилки, установить правильность натяжки цепи и затянуть правую гайку.

3. В случае необходимости подтяжки или ослабления цепи, колесо следует перемещать в наконечниках, ослабляя или подтягивая гайки попеременно.

## Шины

Покрышки и камеры, устанавливаемые на велосипедах В-25, имеют размер  $622 \times 40$  ( $28 \times 1\frac{3}{4}$ ).

Завод-изготовитель и его маркировка указаны на покрышках. Комплект шин велосипеда состоит из покрышки, камеры с комплектом деталей вентиля и резиновой прокладки камеры.

Вентиль камеры может иметь следующие неисправности:

1. Разрыв резиновой трубочки (4), надетой на золотник (5), фиг. 11. В этом случае трубочку следует заменить новой.

Трубочка должна быть эластичной; если она высохла, то ее следует также заменить. Если трубочка надевается на золотник с трудом ее следует смочить.

2. Пропуск воздуха в месте соединения камеры с вентиляем. Надо осторожно подтянуть гайку (2). Если эта мера не помогает, снять гайки (2), (3), (7) и шайбу (1) и поставить резиновую заплатку с отверстием, диаметром несколько меньшим диаметра вентиля, и подклеить ее в камере.

3. Воздух выходит из-под золотника (5). Подтянуть гайку (7), остерегаясь повредить трубочку (4).

4. Канал золотника засорился. Золотник (5) следует вынуть, снять трубочку (4) и прочистить отверстие золотника иглой или тонкой проволокой.

В велоаптечке, прикладываемой к каждому велоси-

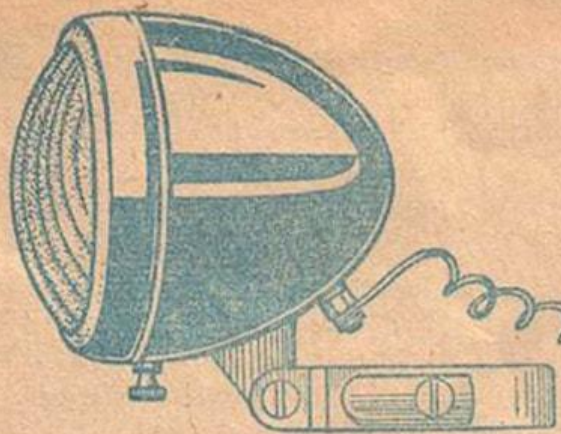

Фиг. 12.

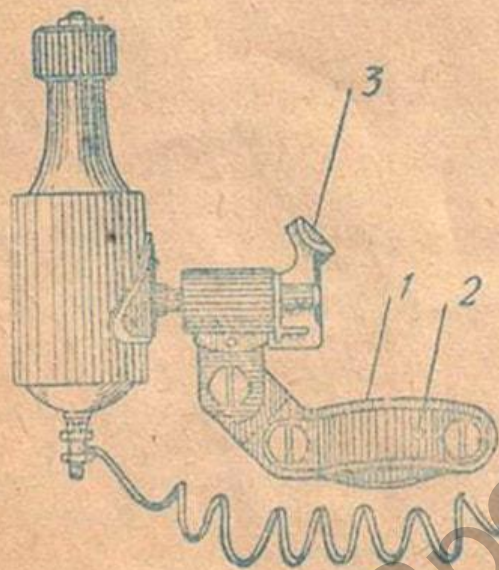

леду, находятся резиновый клей, тальк, резиновые трубочки, металлическая терка, наждачная бумага, резиновые заплатки для камер и кусок прорезиновой ткани для ремонта покрышек.

Велоаптечку следует хранить в сухом, прохладном месте.

### Электрооборудование

Велосипед В-25 оборудован генератором Г-60 и осветительной фарой ФГ-15, фиг. 12.

Генератор крепится с правой стороны передней вилки хомутиком (1).

При установке генератора конический винт (2) на хомутике крепления следует подвернуть так, чтобы он своим острым концом пробил окраску на вилке и тем самым создал надежный контакт обмотки генератора с рамой велосипеда.

Генератор установлен таким образом, что при выключенном положении его ролик не касается шины колеса, а при включении фиксирующей собачкой (3) обеспечивает надежное сцепление привода.

Генератор включается и выключается только при помощи руки.

Разборка генератора не допускается.

Фара снабжена лампочкой в 1 св. 6 в — типа А-16 (ГОСТ 2023-50), при отсутствии может быть заменена лампой № 14 (ГОСТ 2203-43) с маркировкой «6,3 в. 0,28а».

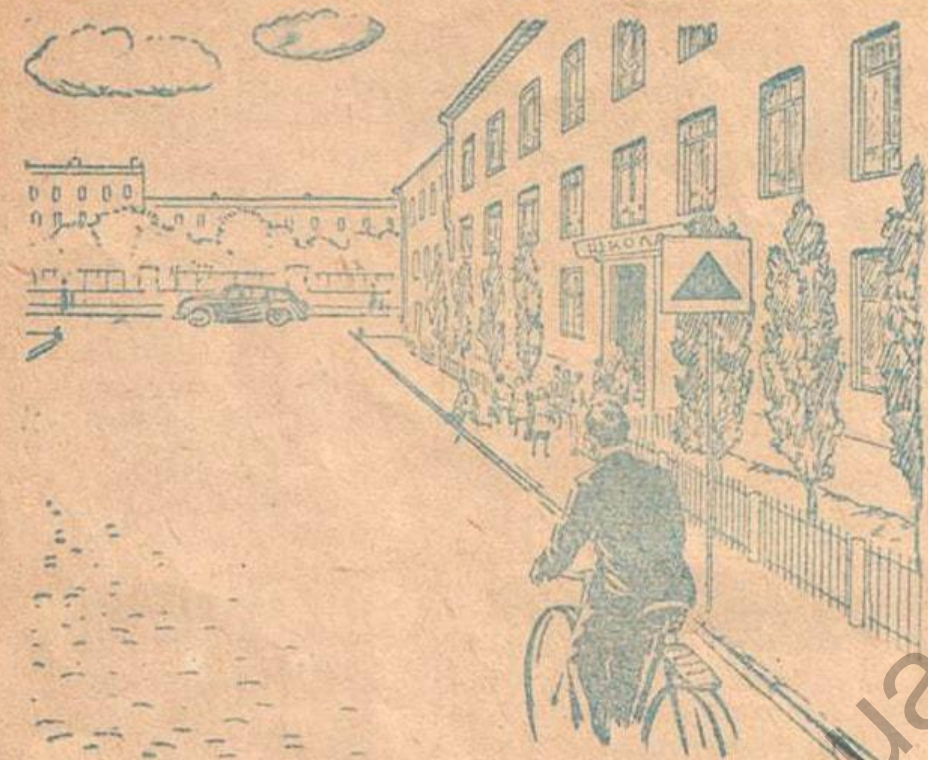

### **ОСТОРОЖНО, ПЕШЕХОДЫ!**

Знак указывающий на место возможного скопления пешеходов и требует снижения скорости до предела, обеспечивающего безопасность движения.

### **Ручной тормоз**

Ручной тормоз велосипеда В-25 действует только на переднее колесо и предназначен для аварийных случаев (экстренное торможение, отказ в работе тормоза задней втулки или обрыв цепи).

Ручным тормозом нужно пользоваться осторожно. Нельзя резко тормозить на большой скорости; это неизбежно приведет к опрокидыванию через переднее колесо.

При регулировке тормоза необходимо обращать внимание на то, чтобы трос привода был постоянно натянут, а тормозные колодки не касались колеса.

Нажатие на рукоятку тормоза до  $\frac{2}{3}$  ее полного хода, должно плотно прижать тормозные колодки к колесу.

### Сетка заднего колеса

Для защиты от вращающихся спиц заднего колеса, к каждому велосипеду выдается две тканые с художественной расцветкой сетки, которые укрепляются с помощью специальных крючков.

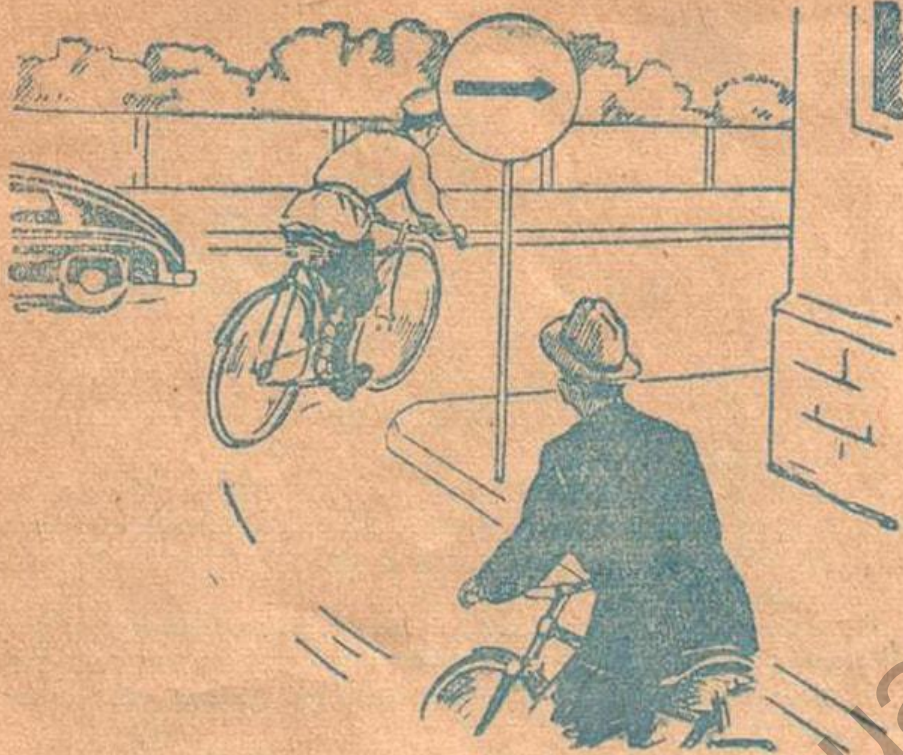

**РАЗРЕШЕНО ДВИЖЕНИЕ  
ТОЛЬКО НАПРАВО**

Знак разрешающий движение только с поворотом направо. Пересечение улицы или поворот налево запрещены.

### III. УХОД ЗА ВЕЛОСИПЕДОМ

Одним из основных условий сохранения велосипеда и безотказного его действия в эксплуатации является соблюдение правил ухода, изложенных в настоящей инструкции.

Велосипед всегда должен содержаться в чистоте.

После каждой поездки необходимо очистить велосипед от пыли сухой тряпочкой или лучше всегда влажной замшей.

При протирании следует избегать сильного нажима на лакированные поверхности, что может повредить ее мелкими песчинками, содержащимися в налете пыли.

В случае сильного загрязнения велосипед следует промыть водой комнатной температуры и насухо протереть.

При сильном увлажнении седла и сумки их надлежит снять с велосипеда и просушить, т. к. кожа седла и сумка могут покоробиться и потерять свой первоначальный вид.

Во время эксплуатации необходимо следить за исправным состоянием и смазкой узлов велосипеда.

Малейшие неисправности или нарушение регулировок должны быть немедленно устранены.

Необходимо регулярно проверять, туги ли затянуты гайки колес, педали в шатунах, болт крепления руля, подседельный болт и гайки клиньев шатулов.

Если шатуны при поворачивании их из стороны в сторону имеют качку на валу каретки, нужно подбить клинья, затянуть их гайки и вновь проверить качку шатунов.

Во избежание выхода из строя подшипников и возможности при этом поломки других деталей, необходимо следить, чтобы контргайки конусов передней вилки, педалей, передней втулки и левой чашки каретки были всегда хорошо затянуты.

В случае самоотвинчивания правой чашки каретки нужно отвернуть на 1—2 оборота левую чашку, предварительно ослабить ее контргайку, завернуть до отказа правую чашку. После этого отрегулировать подшипники каретки, как это было указано выше.

Необходимо также регулярно проверять не ослабло ли крепление щитков колес, ручного тормоза, звонка, зеркала заднего вида, генератора.

Слабо затянутые гайки при езде могут быть утеряны.

Разбирать велосипед и его отдельные узлы без надобности не рекомендуется!

Неумелая сборка может нарушить правильную заводскую регулировку и вызвать преждевременный износ деталей велосипеда.

При обнаружении каких-либо дефектов отдельных деталей, особенно подшипников, конусов и чашек, их обязательно нужно заменить, во избежание более серьезных поломок.

При демонтаже подшипников особое внимание нужно обращать на правильность их установки в гнездах (см. фиг. 13 и 14).

Сепараторы всех подшипников, за исключением подшипника передней вилки, должны находиться в противоположной стороне от беговых дорожек наружных чашек.

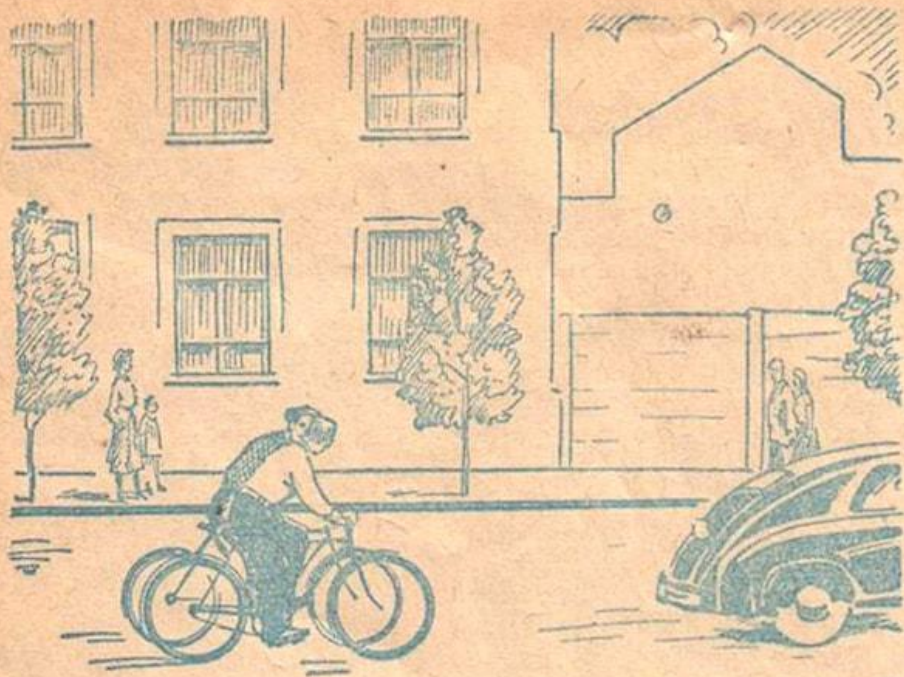

### НЕ ЕЗДИТЕ ПО ДВОЕ В РЯД

При групповой езде следуйте друг за другом. Держись вблизи тротуара.

Неправильная установка подшипников влечет за собой быстрое разрушение деталей.

Хранить велосипед зимой следует в помещении с умеренной температурой (от  $-5^{\circ}\text{C}$  до  $+15^{\circ}\text{C}$ ) и сухим воздухом.

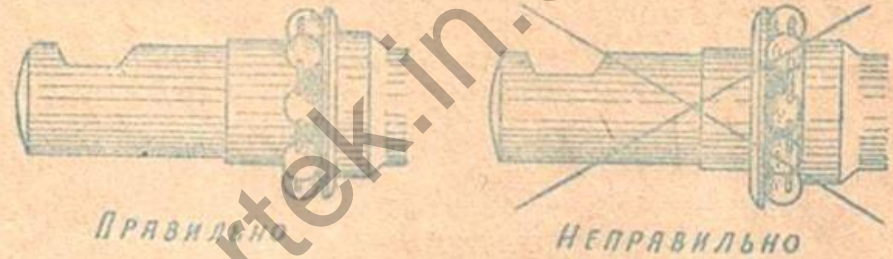

Фиг. 13.

Слишком высокая температура в помещении, солнечные лучи и близкое расположение велосипеда к источникам отопления вызывают старение резины.



Фиг. 14.

Для длительного хранения (зимой) основные узлы велосипеда необходимо разобрать, промыть и смазать.

Сырость в помещении вызывает усиленное ржавление деталей.

Хромированные детали следует протереть сухой и чистой тряпкой и покрыть тонким слоем смазки.

Если велосипед хранится в собранном виде, стоя на полу, то время от времени необходимо подкачивать воздух в шины и поворачивать колеса для того, чтобы менять места их соприкосновения с полом.

#### IV. СМАЗКА

Задняя и передняя втулки колес, каретки, оси педалей и рулевая колонка, как основные рабочие узлы велосипеда, подвергаются периодической смазке. Для смазки применять жидкое машинное масло.

Смазка должна вводиться на трущиеся поверхности деталей и узлов специальной масляной кисточкой, прилагаемой к каждому велосипеду, через смазочные отверстия или в зазоры между конусами и чашками в наклонном положении велосипеда, по мере надобности, но не реже 2-х раз в год.

Частая смазка, чаще 1 раза в месяц, является даже вредной, т. к. она будет только загрязнять велосипед, портить лакировку, разъедать резину и смешиваясь в механизмах с пылью и грязью, увеличивать износы и трение.

Смазку приводной цепи следует производить после

предварительной промывки ее в керосине, в нагретом до 90° С масле или автале, путем окунания.

После смазки цепь, как и все наружные поверхности велосипеда, должны быть насухо протерты.

#### V. Гарантия и порядок предъявления рекламаций

Львовский велосипедный завод гарантирует исправную работу велосипеда в течение 12 месяцев со дня его приобретения, при условии правильной эксплуатации и соблюдения правил настоящей заводской инструкции.

Для того, чтобы потребитель имел возможность предъявлять свои рекламации заводу, к каждому велосипеду прилагается технический паспорт и рекламационные талоны, на которых торгующие организации должны ставить свой штамп даты продажи велосипеда.

Без рекламационного талона со штампом даты продажи велосипеда завод рекламации не принимает.

В случае обнаружения в период гарантийного срока дефектов или поломок по вине завода, сообщите об этом заводу по адресу: г. Львов, УССР, Новый Львов, Велозавод — отдел технического контроля, с приложением рекламационного талона и дефектной детали, а при поломке рамы — технического паспорта с талонами и рамы.

Детали, имеющие дефекты по вине завода, заменяются новыми бесплатно.

При предъявлении рекламаций необходимо сообщать точный и четко написанный адрес, фамилию, имя и отчество и при каких условиях произошла поломка.

Рекламации на камеры и покрышки завод не принимает, с ними надлежит обращаться в ближайшую контору Главхимсбыта.

Зап. части завод не высылает, их можно приобрести в специализированных магазинах Министерства торговли Союза ССР.

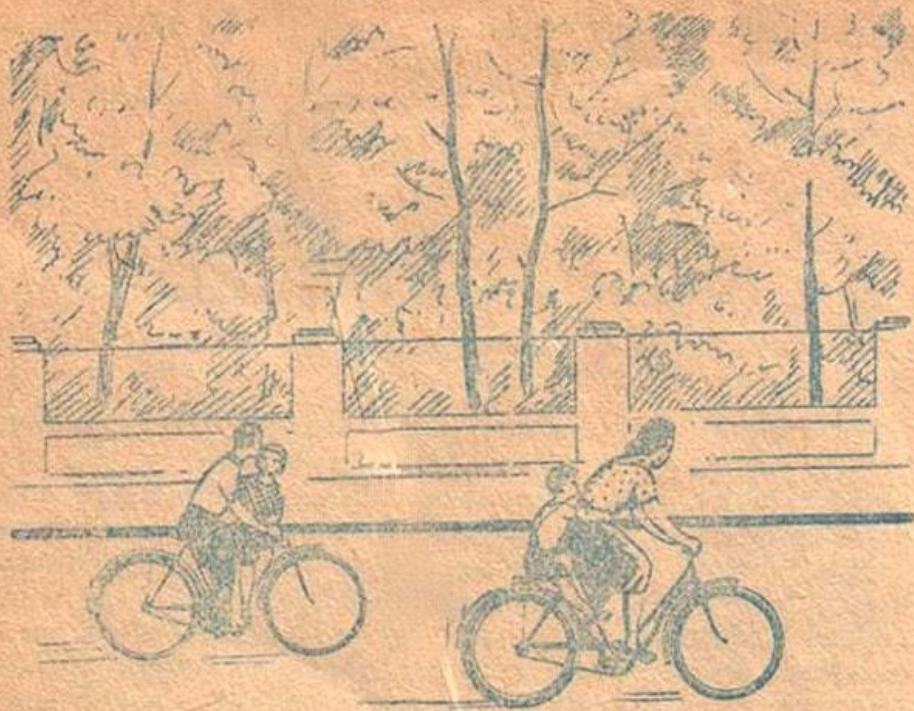

**НЕ ЕЗДИТЕ НА ВЕЛОСИПЕДЕ  
ВДВОЕМ.**

Для перевозки детей велосипед должен быть оборудован специальным сидением или использована прицепная коляска ЛВЗ. коля



## VI. ПРИНАДЛЕЖНОСТИ

№ п/п	Наименование	№№ компл.	Кол.	№ п/п	Наименование	№№ компл.	Кол.
1	Ручной тормоз в сборе . . . .	В-2525	1	9	Ключ комбинированный . . . .	В-172101	1
2	Фара осветительная*) . . . .	В-11032	1	10	Ключ для спиц . . . . .	В-1102103	1
3	Генератор тока*) . . . . .	В-11031	1	11	Ключ для конусов . . . . .	В-172102	1
4	Зеркало заднего вида*) . . . .	В-11030	1	12	Отвертка . . . . .	В-1102104	1
5	Звонок сигнальный . . . . .	В-11017	1	13	Масленка . . . . .	В-1423	1
6	Насос для шин со шлангом . . .	В-11018-1	1	14	Сетка защитная заднего колеса	В-2515	2
7	Щиток цепи в сборе . . . . .	В-2529	1	15	Велоаптечка для ремонта шин	В-1424	1
8	Сумка инструментальная . . . .	В-2519	1				

\*) В комплекты велосипеда не входит.

**VII. КРАТКАЯ СПЕЦИФИКАЦИЯ  
основных узлов и деталей велосипеда В-25**

№№ п/п	Наименование	№№ компл.	Кол.	№№ п/п	Наименование	№№ компл.	Кол.
1	2	3	4	1	2	3	4
1	Рама в сборе . . . . .	В-250150	1	3	Труба руля . . . . .	В-220301	1
	Болт подсед. трубы . . . . .	В-1100115	1		Ручка резин. руля . . . . .	В-1100306	2
	Гайка подсед. трубы . . . . .	В-1100117	1	4	Стержень руля в сб. . . . .	В-1100350	1
	Шайба подсед. трубы . . . . .	В-1100116	1		Вынос руля . . . . .	В-1100307	1
2	Перед. вилка в сборе . . . . .	В-250250	1		Вкладыш выноса . . . . .	В-1100309	2
	Подшипник перед. вилки . . . . .	В-1100251	2		Конус распорный . . . . .	В-140304А	1
	Контргайка . . . . .	В-1100207	1		Конус руля верхн. . . . .	В-1100308	1
	Шайба с усом . . . . .	В-1100202	1		Гайка конуса . . . . .	В-1100310	1
	Чехол коронки . . . . .	В-1100208	1		Болт затяжной . . . . .	В-1100303	1
	Конус нижний . . . . .	В-1100207	1	5	Втулка перед. колеса . . . . .	В-1100454	1
	Конус верхний . . . . .	В-1100203	1		Подшипник пер. втулки . . . . .	В-140456	2
	Чашка . . . . .	В-1100204	2		Корпус втулки . . . . .	В-1100450	1

1	2	3	4	1	2	3	4
	Ось пер. втулки в сборе . . . . .	B-140455	1		Втулка тормозн. в сборе . . . . .	B-1100615	1
	Конус втулки . . . . .	B-1100404	2		Шарикоподшипник . . . . .	B-140657	2
	Гайка с шайбой . . . . .	B-1100453	2		Корпус втулки . . . . .	B-1100659	1
	Пылеуловитель . . . . .	B-1100405	2		Ось задн. втулки . . . . .	B-140658	1
	Контргайка оси . . . . .	B-140406	2		Гайка . . . . .	B-140661	1
	Шайба с усом . . . . .	B-140410A	2		Конус ведущий . . . . .	B-1100602	1
6	Обод пер. колеса . . . . .	B-1100504	1		Чашка задн. втулки . . . . .	B-140603	1
	Камера в сборе . . . . .	B-1100506	1		Ролизнаормозной . . . . .	B-140608	2
	Покрышка пер. колеса . . . . .	B-1100507	1		Рычаг тормозной . . . . .	B-1406126	1
	Ниппель спиц . . . . .	B-1100501	32		Пружина . . . . .	B-1100618	1
	Шайба специальн. . . . .	B-140507	32		Зубчатка . . . . .	B-170522	1
	Спица колеса . . . . .	B-1100502	32		Пружина . . . . .	B-1100414	1
7	Втулка задн. колеса . . . . .	B-11006-01	1	3	Обод задн. колеса . . . . .	B-1100701	1
	Конус ведущий в сборе . . . . .	B-170651	1		Камера . . . . .	B-1100506	1
	Конус тормозной в сборе . . . . .	B-140652	1		Покрышка . . . . .	B-1100507	1
	Конус левый с пылеуловителем	B-140653	1		Ниппель . . . . .	B-1100501	36

1	2	3	4	1	2	3	4
9	Шатун прав. в сборе . . . . .	В-220850	1		Покрышка седла в сборе . . . . .	В-221351	1
	Шатун левый . . . . .	В-1100807	1		Пружина . . . . .	В-171306	2
	Шарикоподшипн. . . . .	В-140851	2		Шайба замка . . . . .	В-1101322	2
	Вал каретки . . . . .	В-1100802	1		Болт седла . . . . .	В-1101326	1
	Зубчатка ведущая . . . . .	В-220803	1		Гайка . . . . .	В-1101348	5
	Чашка правая . . . . .	В-140804	1		Ось замка . . . . .	В-141324	1
	Чашка левая . . . . .	В-140805А	1		Подвеска сумки . . . . .	В-251318	2
	Клин шатуна . . . . .	В-140808	1		Мостик распорный . . . . .	В-1101342	1
	Контргайка . . . . .	В-140806	1	13	Отражатель . . . . .	В-1716	1
	Гайка клина . . . . .	В-140810	1		Стекло отражателя . . . . .	В-1416А04	1
	Шайба клина . . . . .	В-140804	1		Шпилька специальн. . . . .	В-171603	1
10	Педаль правая в сборе . . . . .	В-2209-01	1	14	Цепь привода — 112 зв. . . . .	В-2522	1
	Педаль левая с сборн. . . . .	В-2209-01	1		Блок цепи . . . . .	32-80	56
11	Щиток колеса переднего . . . . .	В-1101150-01	1		Звено замковое . . . . .	32-86	1
	Щиток колеса заднего . . . . .	В-251209	1		Пружина замка . . . . .	32-10	1
	Подпорка . . . . .	В-1101101-01	2		Пластинка замка нижн. . . . .	32-14	1
12	Седло в сборе . . . . .	В-2213-01	1		Пластинка замка верхн. . . . .	32-15	1
	Седлодержатель . . . . .	В-1101325	1		Звено соединительное . . . . .	32-83	55

Инструкцию составил главный конструктор завода  
Крещук В. А. рек

Зав. № 78.

Тираж 100.000

---

Нестеровская гортипография Ливовского областного  
управления культуры.